

БЖ110 (30 Вт)

Блок живлення одноканальний

Настанова щодо експлуатування

APAB.436534.046 HE

**УВАГА**

Монтаж на місці кріплення слід проводити **тільки при вимкненому живленні** пристрою і всіх підключених до нього приладів.

**УВАГА**

При підключенні навантаження до виходу пристрою **слід дотримуватися полярності!** Неправильне підключення може призвести до виходу з ладу обладнання.

**ПОПЕРЕДЖЕННЯ**

Для монтажу необхідно використовувати тільки спеціальний інструмент для проведення електромонтажних робіт.

Особливості пристрою:

- обмеження вихідної перенапруги та струму;
- захист входу від перенапруги та імпульсних завад;
- захист від перевантаження, короткого замикання та перегрівання;
- регулювання вихідної напруги за допомогою підлаштованого резистора;
- можливість паралельного та послідовного з'єднання декількох блоків без додаткових зовнішніх пристроїв захисту і вирівнювання вихідних струмів

**ПОПЕРЕДЖЕННЯ**

При паралельному з'єднанні блоків рекомендується забезпечувати ідентичну довжину і перетин проводів від виходів БЖ до точки з'єднання проводів.

Технічні характеристики

Найменування		Значення	
		БЖ110-12В/2,5А	БЖ110-24В/1,25А
Вихідні параметри	Номинальна напруга (U _{ном})	12 В	24 В
	Номинальний струм (I _{ном})	2,50 А	1,25 А
	Номинальна потужність	30 Вт	
	Підстроювання вихідної напруги	± 8 %	
	Допустиме відхилення напруги, у тому числі: нестабільність вихідної напруги від вхідної напруги нестабільність вихідної напруги від вихідного струму коефіцієнт температурної нестабільності	± 2 % ± 0,2 % ± 0,5 % ± 0,015 %/°C	
	Розмах напруги шуму і пульсацій (міжпіковий), не більше	100 мВ	120 мВ
Вхідні параметри	Напруга живлення змінного струму	90...264 В (номінальні значення – 110 і 230 В)	
	Частота змінного струму	47...63 Гц	
	Напруга живлення постійного струму	110...370 В	
	Номинальний струм споживання, не більше	0,5 А	
	Пусковий струм, не більше	25 А	
	ККД при номінальному навантаженні, не менше	85 %	
Захисти	Тип захисту від перевантаження – обмеження вихідного струму: поріг обмеження вихідного струму	104...116 % від I _{ном}	
	Тип захисту від перенапруги – обмеження вихідної напруги: поріг обмеження вихідної напруги	150 % від U _{ном}	
Безпека та EMC	Стійкість до механічних впливів за ДСТУ 2715	N2	
	Стійкість до електромагнітних впливів за ДСТУ EN 61204-3	Критерій якості А	
	Рівень електромагнітної емісії по порту живлення за ДСТУ EN 61204-3	Клас Б	
	Ступінь захисту за ДСТУ EN 60529	IP20	
	Клас захисту від ураження електричним струмом за ДСТУ EN 61140	II	
	Ізоляція за ДСТУ IEC 61558-1	Посилена	
	Категорія перенапруги за ДСТУ IEC 61558-1	II	
	Ступінь забруднення за ДСТУ IEC 61558-1	2	
	Електрична міцність ізоляції: вхід-вихід, вхід-корпус вихід-корпус	3000 В 750 В	
Опір ізоляції (вхід-вихід-корпус) при 500 В	10 МОм		
Навколишнє середовище	Робочий діапазон температур навколишнього середовища	Мінус 20...+50 °C	
	Температура зберігання та транспортування	Мінус 40...+50 °C	
Інше	Термін експлуатації	10 років	
	Термін гарантійного обслуговування	5 років	
	Середнє напрацювання на відмову	50 000 год	
	Маса, не більше	0,25 кг	
	Можливість послідовного з'єднання	Є	
	Можливість паралельного з'єднання	Є	
Тип автоматичного вимикача	10 А, тип С або 16 А, тип В		



Рисунок 1 – Габаритні розміри пристрою



Рисунок 2 – Монтаж (1) і демонтаж (2) пристрою

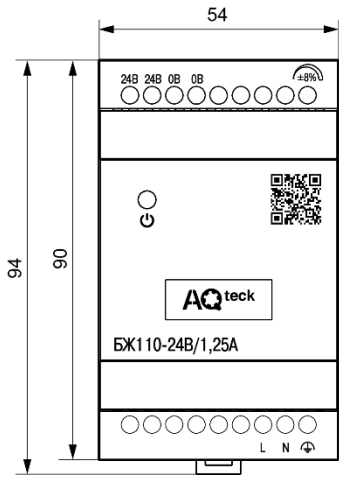

Мережа

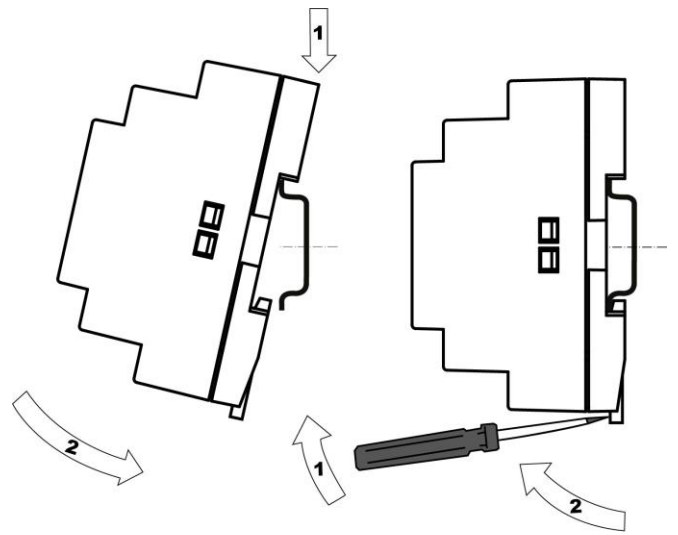
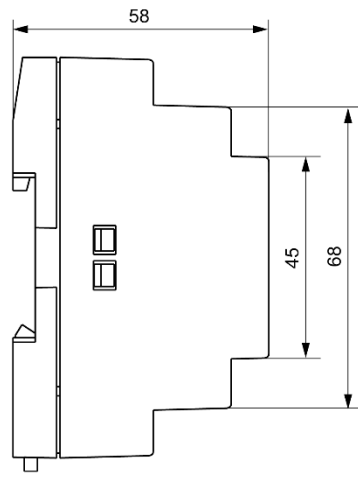
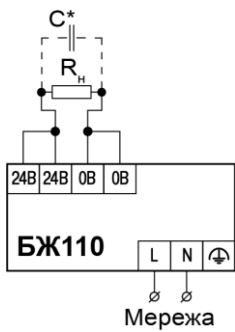
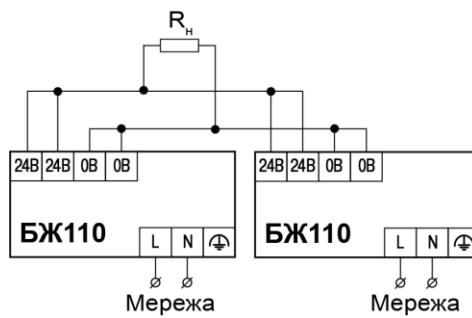

Мережа

Мережа

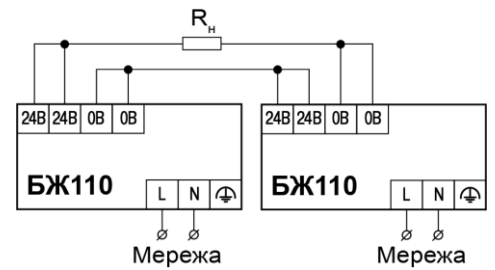

Мережа

Мережа



ПОПЕРЕДЖЕННЯ

* Якщо довжина проводів між блоком і навантаженням більше 1 м і на вході навантаження відсутні вхідні конденсатори, рекомендується паралельно навантаженню підключити керамічний конденсатор ємністю не менше 0,1 мкФ і напругою не менше 1,5 Uвих блоку, що застосовується.

Рисунок 3 – Схема підключення пристрою

Рисунок 4 – Схема паралельного підключення декількох пристроїв

Рисунок 5 – Схема послідовного підключення декількох пристроїв



Рисунок 6 – Графік залежності вихідної потужності від температури навколишнього середовища



Рисунок 7 – Графік залежності вихідної напруги від вихідного струму

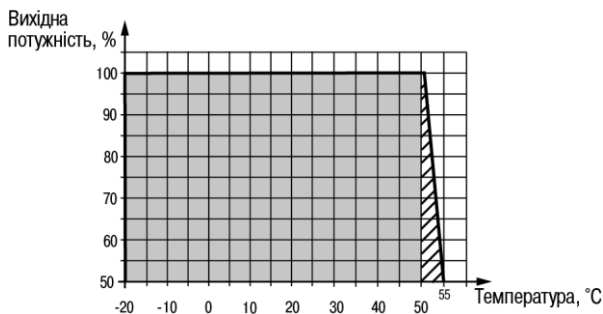

Рисунок 8 – Графік залежності вхідного струму від напруги живлення

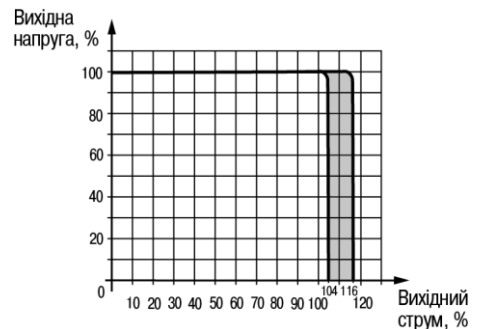
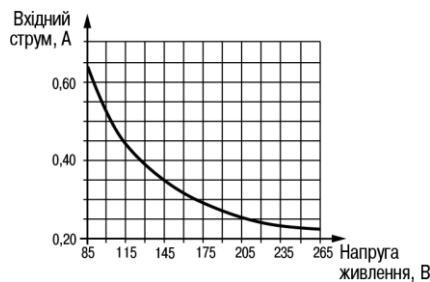
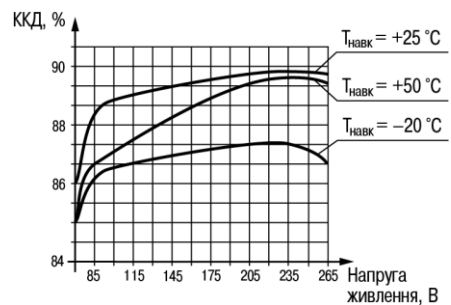

Рисунок 9 – Графік залежності ККД від напруги живлення і температури навколишнього середовища