



ВНИМАНИЕ

При подключении источников питания 24 В **требуется соблюдать полярность!**
Неправильное подключение может привести к порче оборудования.



ПРЕДУПРЕЖДЕНИЕ

Для монтажа использовать только специальный инструмент для проведения электромонтажных работ.

Технические характеристики

Наименование	Значение
Диапазон напряжения питания постоянного тока, В	от 20 до 33 В (номинальное значение – 24 В)
Потребляемая мощность, Вт, не более	5
Масса, кг, не более	0,5
Максимальное число опрашиваемых и архивируемых параметров	64
Максимальная длина записи по одному каналу, байт	20
Количество измерительных входов	4
Унифицированный токовый сигнал, мА	от 0 до 5, от 0 до 20, от 4 до 20
Тип поддерживаемых карт памяти	SD, SDHC, microSD*
Объем карты памяти, Гб, не более	32
Файловая система карты памяти	FAT32
Время цикла опроса токовых входов, мс	100
Входное сопротивление, Ом	133
Гальваническая изоляция между каналами	нет
Предел допустимой основной приведенной погрешности, %	± 1,0
Время передачи файла архива размером 1 Мб с карты памяти на ПК через USB порт МСД-200, с	13
Класс защиты от поражения электрическим током по ГОСТ 12.2.007.0-75	III
Габаритные размеры корпуса, мм	(22,5x106x120) ±1
Средний срок службы прибора, лет	8
Срок службы встроенного элемента питания, лет	2

Примечание: * Устанавливается с переходником.

Габаритные размеры прибора указаны на рисунке 1.



Рисунок 1

Порядок монтажа:

1. Производится подготовка на DIN-рейке места для установки прибора по размерам корпуса (см. рисунок 1).
2. Прибор устанавливается на DIN-рейку в соответствии с рисунком 2а в направлении стрелки 1.
3. Прибор с усилием прижимается к DIN-рейке в направлении, показанном стрелкой 2, до фиксации защелки.



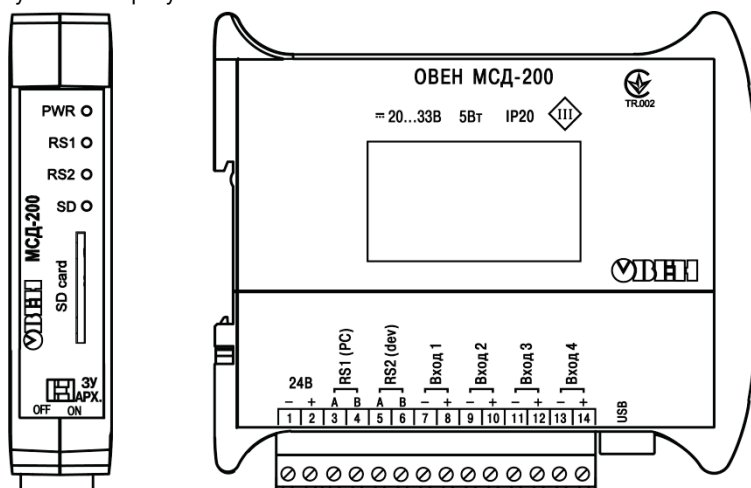



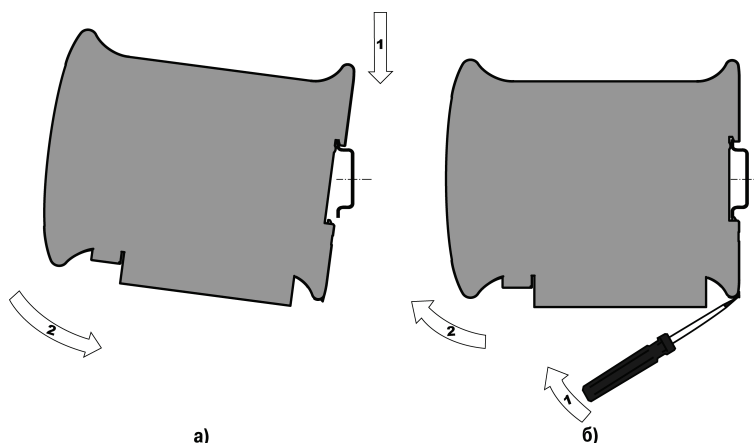

Рисунок 2

Порядок демонтажа:

1. В прощину защелки вставляется острая отвертка (см. рисунок 2б).
2. Защелка отжимается по стрелке 1, после чего прибор отводится от DIN-рейки в направлении стрелки 2.

-  **ПРЕДУПРЕЖДЕНИЕ** | При подключении МСД-200 к стационарному персональному компьютеру убедитесь, что цепь питания компьютера обеспечивает заземление.
-  **ПРЕДУПРЕЖДЕНИЕ** | Запрещается питание каких-либо устройств от сетевых контактов модуля. Запрещается подключение к прибору незаземленного стационарного компьютера (данное требование не распространяется на ноутбуки).
-  **ПРЕДУПРЕЖДЕНИЕ** | Перед подключением разъема программирования прибор должен быть **обесточен!**
-  **ПРИМЕЧАНИЕ** | При использовании интерфейса USB – работа интерфейса RS-485 «RS1-ПК» блокируется. При отключении интерфейса USB – работа интерфейса RS-485 «RS1-ПК» возобновляется.
-  **ПРЕДУПРЕЖДЕНИЕ** | Отсоединение клемм производить **при отключенном питании прибора** и всех подключенных к нему устройств.

Конструкция клеммника МСД-200 позволяет осуществить оперативную замену прибора без демонтажа подключенных устройств (см. рисунок 5).

Разъемы для подключения питания и устройств расположены на боковой стороне прибора:



Рисунок 3

Схема подключения устройств и питания:



Рисунок 4

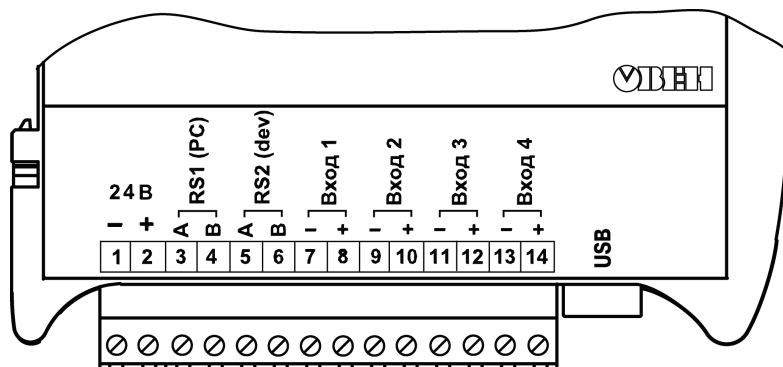

Рисунок 5

Группа технической поддержки:

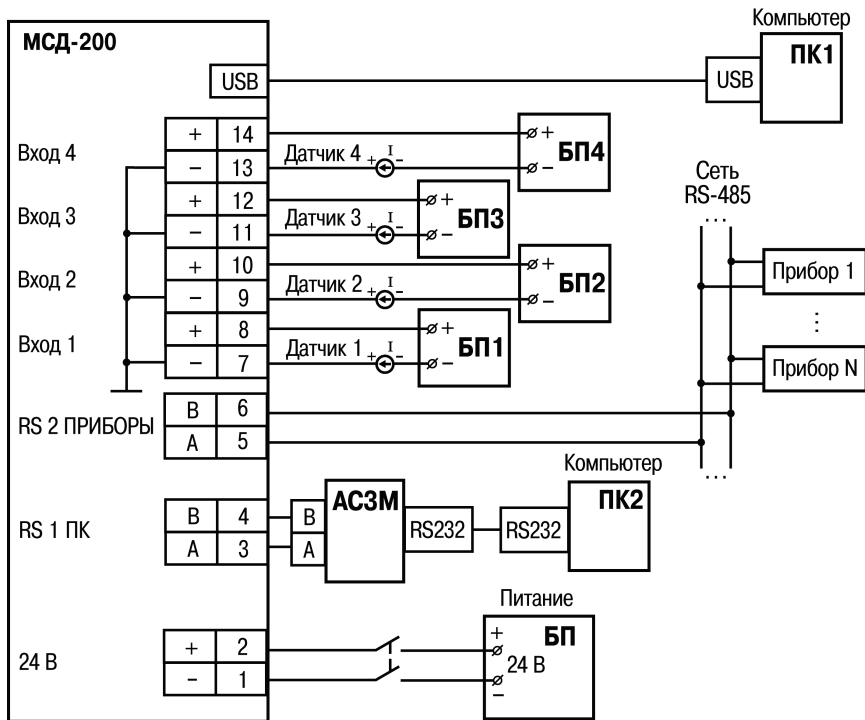
Email: support@owen.ua

Online ресурсы:

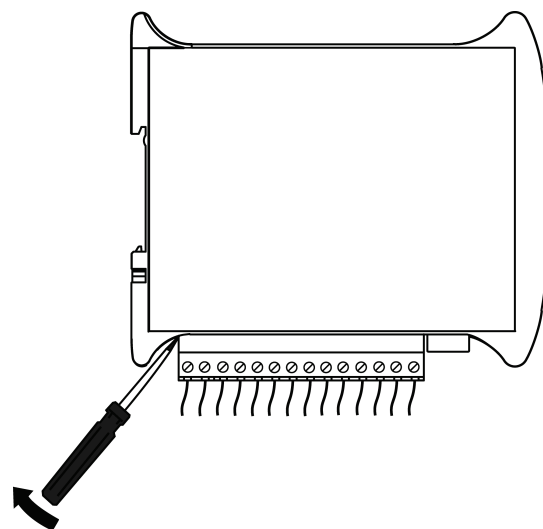
Сайт: owen.ua
 Форум: forum.owen.ua

61153, г. Харьков, ул. Гвардейцев Широнинцев, 3А
 Тел.: (057) 720-91-19
 Факс: (057) 362-00-40

